



Informationen zur Profilwahl 2025

**Herzlich
willkommen!**

*Wahl bis
zum
21. März!*

Allgemeines zu den Profilen:



Spanisch

sprachlich

Stundentafel:

Klasse	8	9	10
Spanisch	4	4	4
NwT	4	4	4
IMP	4	4	4

NwT

Naturwissenschaften
und Technik

IMP

Informatik /
Mathematik / Physik

mathematisch /
naturwissenschaftlich

Die Wahl des Profulfaches hat **keine Auswirkungen** auf die übrigen Fächer

Die Wahl des Profulfaches hat **keine Auswirkungen** auf die Kurswahl.
Eine Ausnahme: Informatik



mündlich

schriftlich

praktisch



- **Präzision**
- **Teamarbeit**
- **Zeitmanagement**
- **Materialmanagement**

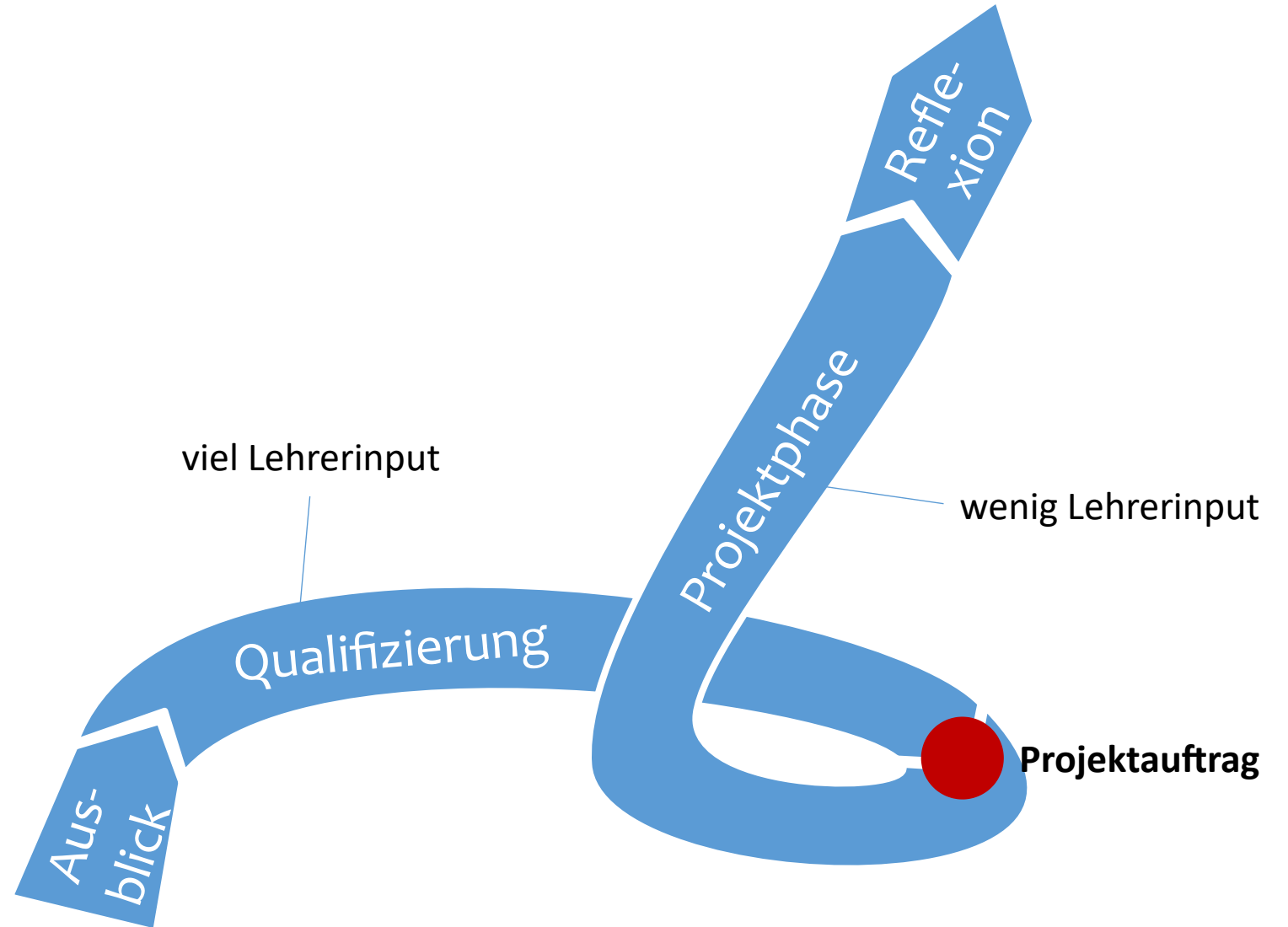

Vergleich NwT - IMP

NwT



Fächerübergreifend: Aspekte aus den verschiedenen Basiswissenschaften werden behandelt

- Physik
- Chemie
- Biologie
- Geographie
- Technik (Maschinenbau, Bauingenieurwesen, Verfahrenstechnik)
- Gesellschaftliche Aspekte

IMP



Fächervernetzend: Drei klar voneinander getrennte Fachanteile

Klasse	Inf	M	Ph
8	2	1	1
9	1	1	2
10	1	2	1

- Informatik als Leitfach
- Mathematik
- Physik / Astronomie
- In geringen Teilen Technik, Chemie, Biologie



Vergleich NwT - IMP

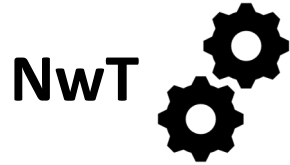

Längere Projekte

Praxis

- Sägen, Bohren
- Löten
- Programmierung

Theorie

- Formeln
- Konstruktion
- Projektmanagement

Vorgehen eher **handlungsorientiert**, gleicht dem eines Ingenieurs



Kürzere Projekte

Praxis

- Experimente
- Programmierung
- Simulation, Modellbildung

Theorie

- Formeln
- Grundlegende Konzepte
- Mathematik

Vorgehen eher **kognitiv**

Vergleich NwT - IMP



Schnittmenge Programmierung

Im Hinblick auf die technische
Anwendung

Im Hinblick auf den Algorithmus und
die Programmiersprache

Besonderheit bei der Kurswahl

Für die Wahl von Informatik in der Kursstufe ist der Besuch von IMP **oder** des
Brückenkurses Informatik in Klasse 10 notwendig

Inhalte NwT - IMP



NwT



- Bauen und Wohnen
- Elektronik
- Regenerative Energien
- Antriebstechnik, Mobilität
- Microcontroller
- Verfahrenstechnik
- Medizintechnik

IMP



Informatik

- Daten und Codierung, Datensicherheit
- Rechner und Netze
- Algorithmen und Programmierung

Mathematik

- Kryptologie
- Aussagenlogik
- Funktionen
- Geometrie

Physik

- Astronomie, Geophysik
- Elektrodynamik, Informationsverarbeitung
- Optik, Bilderfassung

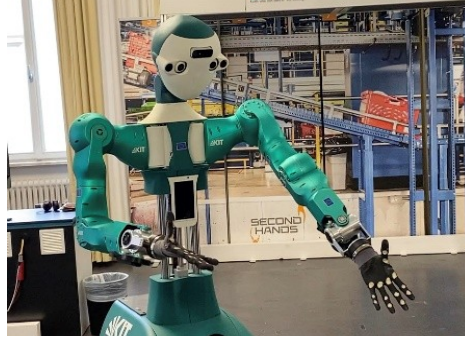

Werkzeuge



Technisches Zeichnen

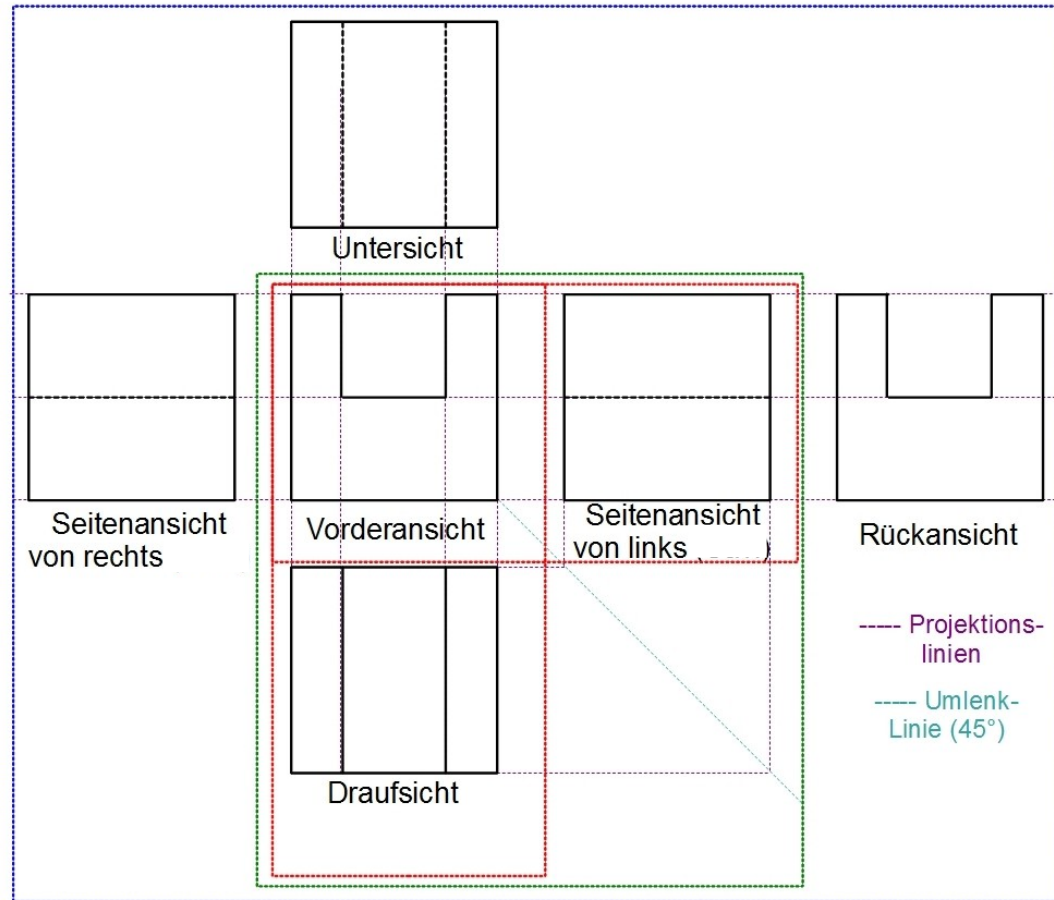
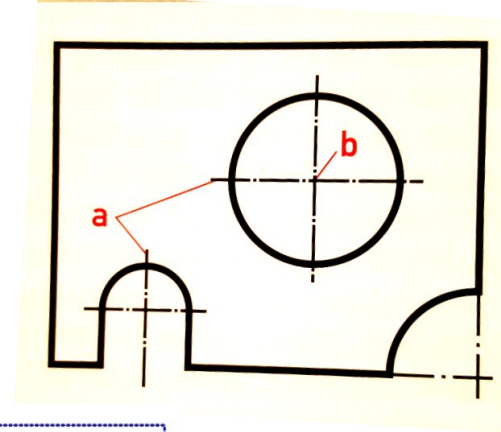
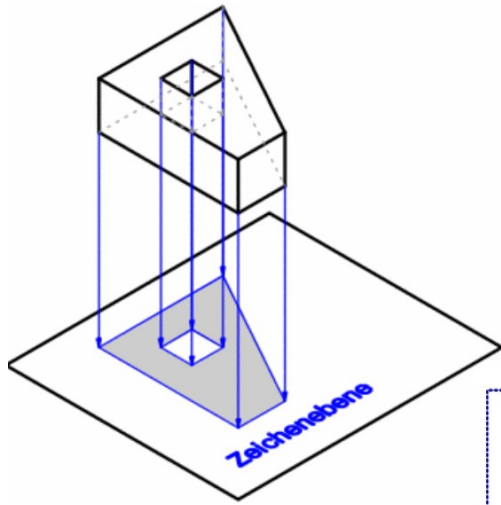

2-Tafelprojektion 3-Tafelprojektion 6-Tafelprojektion

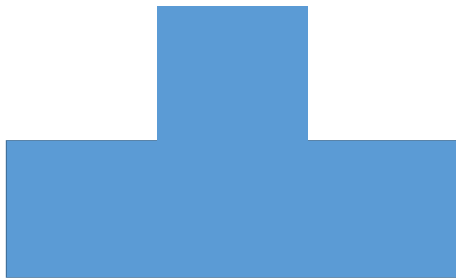
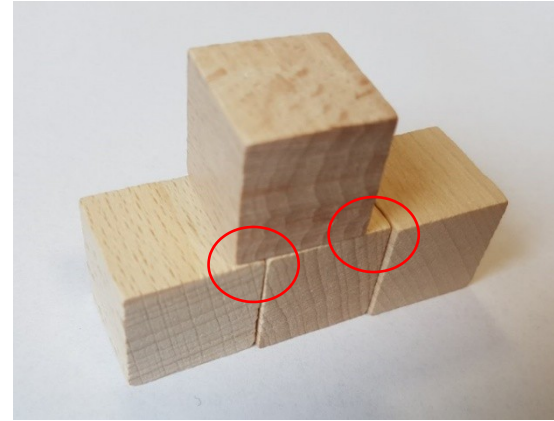

Seitenansicht



Aufsicht

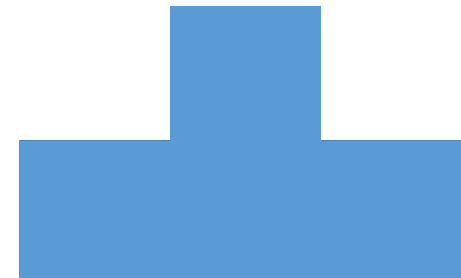

Seitenansicht



Aufsicht

